

# Système de retour intra-auriculaire UHF

UHF in-ear monitor wireless system

## Prodipe IEM5120

Manuel utilisateur / User guide



# Mise en garde

Merci d'avoir acheté ce matériel. Pour un fonctionnement parfait et une sécurité maximale, lisez attentivement ce manuel et conservez-le afin de pouvoir vous y référer en cas de besoin. Ce manuel est également téléchargeable sur notre site Web.



## Mesures de sécurité



Le symbole de l'éclair finissant sur un personnage à l'intérieur d'un triangle équilatéral est destiné à sensibiliser l'utilisateur au fait que des « tensions électriques dangereuses » non isolées sont présentes à l'intérieur de l'appareil et qu'elles peuvent être suffisamment importantes pour constituer un risque d'électrocution.



Le point d'exclamation à l'intérieur d'un triangle équilatéral signale à l'utilisateur que le manuel accompagnant le produit contient d'importantes consignes d'utilisation et d'entretien.

### Consignes de sécurité importantes

1. Lisez ces instructions.
2. Conservez ces instructions.
3. Tenez compte de tous les avertissements.
4. Suivez toutes les instructions.
5. N'utilisez pas cet appareil près de l'eau.
6. Nettoyez uniquement avec un chiffon sec.
7. Ne bouchiez pas les orifices de ventilations, installés selon les instructions du fabricant.
8. N'installez pas cet appareil près d'une source de chaleur : radiateur, registre de chaleur, cuisinière, poêle, ou autres appareils (y compris d'autres amplificateurs) qui produisent de la chaleur.
9. N'abîmez pas le système de sécurité des fiches polarisées ou des prises avec mise à la terre. Une fiche polarisée a deux broches, l'une plus large que l'autre. Une prise avec mise à la terre a deux broches et une broche de terre. La broche la plus large ou la troisième broche est là pour votre sécurité, si la prise fournie n'est pas adaptée à votre prise de courant, contactez un électricien pour qu'il la change.
10. Protégez le cordon d'alimentation afin d'éviter de marcher dessus ou de le coincer, particulièrement au niveau des prises de courant, des prolongateurs et à l'endroit où le cordon sort de l'appareil.
11. Utilisez uniquement les accessoires spécifiés par le producteur.
12. Utilisez uniquement avec le chariot, le pied, le support, le trépied ou la table spécifié(e) par le fabricant ou vendu (e) avec l'appareil. Lorsque vous utilisez le chariot, faites attention lorsque vous déplacez l'ensemble (chariot + appareil) à ce qu'il ne se renverse pas (figure 1), vous pourriez vous blesser.
13. Débranchez l'appareil pendant les orages ou lorsqu'il reste longtemps inutilisé.
14. Pour tout entretien, contactez le personnel qualifié. L'entretien est nécessaire lorsque l'appareil a été endommagé – par exemple lorsque le cordon d'alimentation ou la prise a été abîmé (e), du liquide a été renversé sur l'appareil, des objets sont tombés dans l'appareil – lorsque l'appareil a été exposé à la pluie ou à l'humidité, lorsqu'il ne fonctionne pas normalement ou qu'il est tombé.



(Figure 1)

**MISE EN GARDE** : pour réduire les risques d'incendie et d'électrocution, n'exposez pas l'appareil à la pluie ou à l'humidité.

**ATTENTION** : l'appareil ne doit pas être exposé à des gouttes d'eau ou à des éclaboussures. Les objets remplis de liquide (vases, par exemple) ne doivent pas être placés sur l'appareil.



Ce logo indique que ce produit est recyclable. Une fois usagé, ne le jetez pas à la poubelle mais rapportez-le à votre revendeur ou déposez-le dans une borne de collecte spécifique.

# SYSTEME DE RETOUR INTRA-AURICULAIRE UHF

Merci d'avoir acheté ce produit. Pour une utilisation optimale de votre système UHF intra-auriculaire Prodipe IEM5120, lisez attentivement les instructions du présent manuel. Conservez-le précieusement dans un endroit sûr. Chaque produit est strictement contrôlé avant sa mise en vente par un service qualité des plus exigeants.

## Déclarations de conformité

Cet appareil est conforme aux exigences essentielles de la directive européenne RED 2014/53/EU. Avant d'utiliser l'appareil, veuillez observer les dispositions légales en vigueur dans votre pays. La déclaration de conformité du système In-Ear Monitoring IEM5120 est consultable sur la page produit de notre site Web : [www.prodipe.com](http://www.prodipe.com)

## Présentation du système IEM5120

Le système sans fil UHF de retour casque intra-auriculaire Prodipe IEM5120 est un ensemble émetteur et récepteur audio avec des composants de haute qualité destinés à assurer la liaison entre la source audio (console de retour, son façade, bande son...) et vos oreilles, par l'intermédiaire du casque Prodipe connecté au bodypack récepteur.

Grâce à ses écouteurs intra-auriculaires professionnels confortables et discrets, ce système permet aux chanteurs, musiciens et orateurs d'avoir, sur scène, un retour audio de qualité irréprochable avec une totale liberté de mouvement et de déplacement.

Chaque bodypack récepteur peut recevoir le signal de plusieurs transmetteurs. Et chaque transmetteur peut être écouté par plusieurs récepteurs bodypack.

# Composition de votre système IEM5120



**Emetteur**



**Adaptateur secteur**



**Antenne BNC**



**Bodypack**



**Casque Prodipe IEM3**

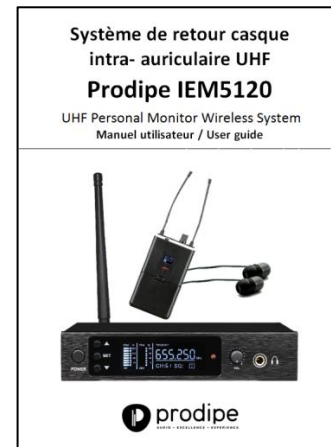

**Manuel utilisateur**

# Fonctions de l'émetteur IEM5120

## Panneau avant

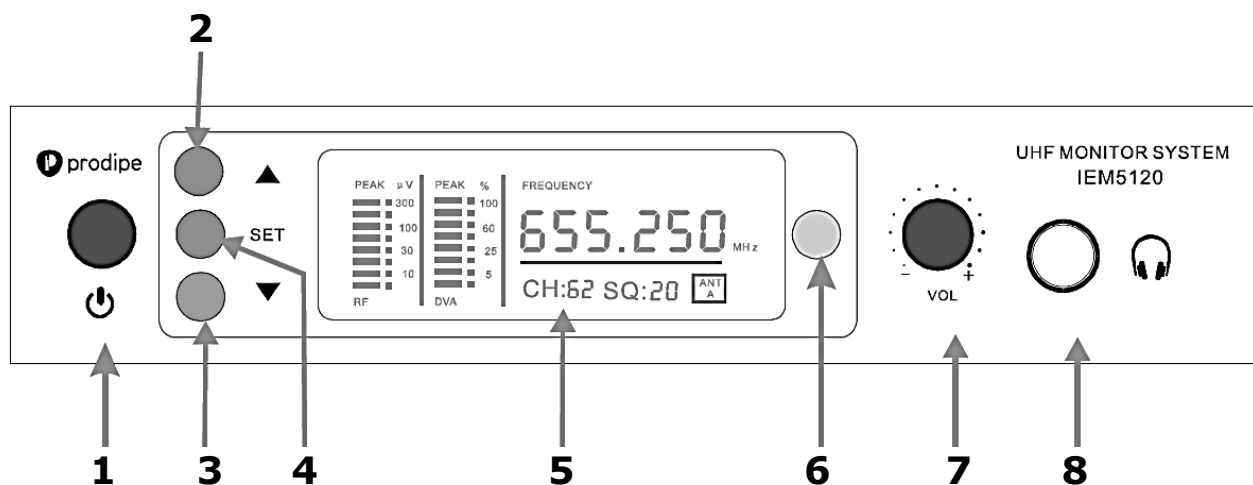

1. Interrupteur marche/arrêt (POWER)
2. Touche d'action de réglage (montée "▲")
3. Touche d'action de réglage (descente "▼")
4. Touche d'action de réglage (menu "SET")
5. Écran LCD avec affichage des informations (niveaux, canaux ...)
6. Cellule [IR] (infra-rouge)
7. Contrôle du niveau audio de la sortie casque (VOL)
8. Jack 6.35mm pour casque audio (HEADPHONE)

## Panneau arrière

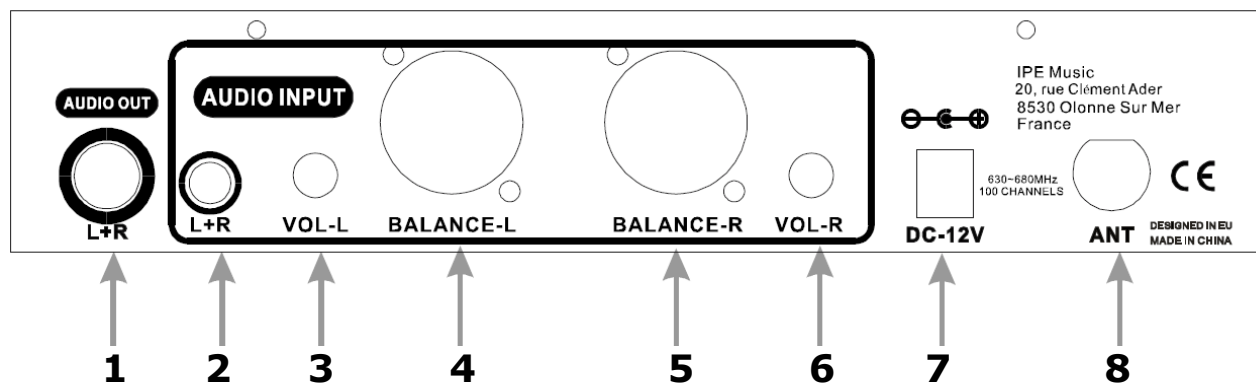

1. Sortie audio Jack 6.35mm (gauche + droite)
2. Entrée audio Jack 3.5mm (gauche + droite)
3. Bouton de volume canal gauche (VOL-L)
4. Entrée combo XLR/Jack gauche (LEFT)
5. Entrée combo XLR/Jack droite (RIGHT)
6. Bouton de volume canal droit (VOL-R)
7. Adaptateur DC (12V 500mA)
8. Antenne BNC

# Fonctions du récepteur bodypack

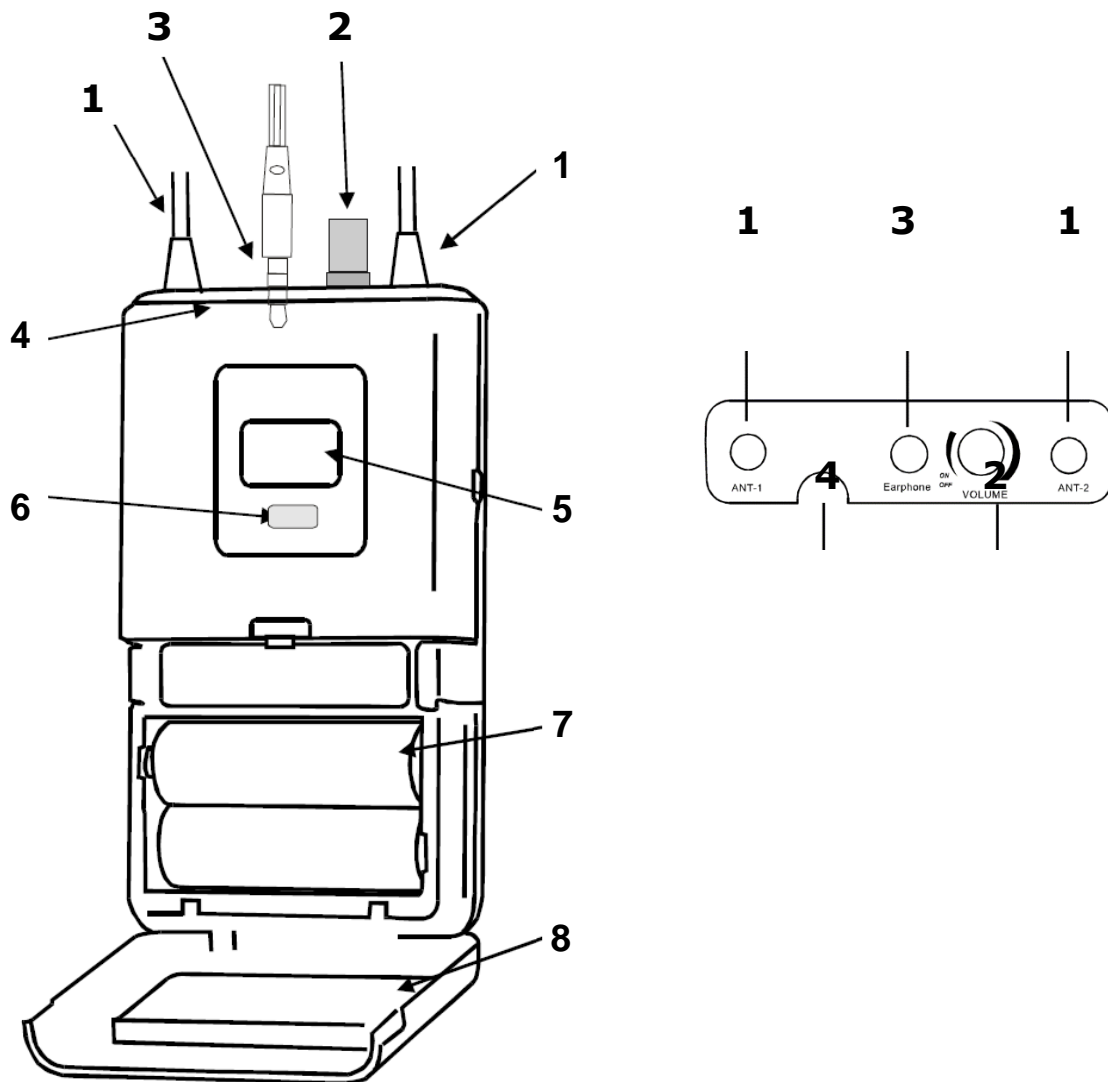

1. Antenne fixe
2. Contrôle du niveau audio de la sortie casque avec interrupteur marche/arrêt
3. Sortie Jack 3.5mm pour casque Prodipe
4. Indicateur de batterie (rouge clignotant si batterie faible)
5. Écran LCD avec affichage des informations (canaux ...)
6. Cellule [IR] (infra-rouge)
7. Compartiment des piles (deux piles de type AA, non fournies)
8. Couverture des piles



Fixez le bodypack à la ceinture ou au vêtement en poussant le récepteur vers le bas, avec le clip ceinture côté intérieur. Pour les guitares ou autres instruments avec sangle, vous pouvez parfaitement utiliser cette sangle pour tenir votre récepteur.

La durée d'utilisation généralement constatée avec deux piles alcalines standard est d'environ cinq heures à volume sonore normal. Lorsque le témoin de batterie sur l'écran LCD du bodypack clignote, les piles doivent être rapidement remplacées (voir image).

## Casque intra-auriculaire Prodipe IEM3



Spécialement conçus pour les musiciens, sur scène, en voyage, ou en studio, avec une ergonomie très étudiée, pour vous isoler parfaitement des bruits extérieurs, les écouteurs intra-auriculaires Prodipe IEM3 vous offrent une parfaite neutralité et un équilibre irréprochable du grave à l'aigu.

Ils sont livrés avec une housse de transport et des embouts caoutchoutés de différentes tailles.

# Programmation de l'émetteur

## Allumez votre récepteur IEM5120 :

Maintenez enfoncé, pendant 3 secondes le bouton "POWER" pour allumer le récepteur.

*Faire de même pour l'éteindre.*

## Sélectionnez votre canal :

Alignez le bodypack allumé et le transmetteur à une dizaine de centimètres. Puis, appuyez et maintenez la touche "SET", de l'afficheur enfoncée. L'indicateur "1A----" va clignoter.

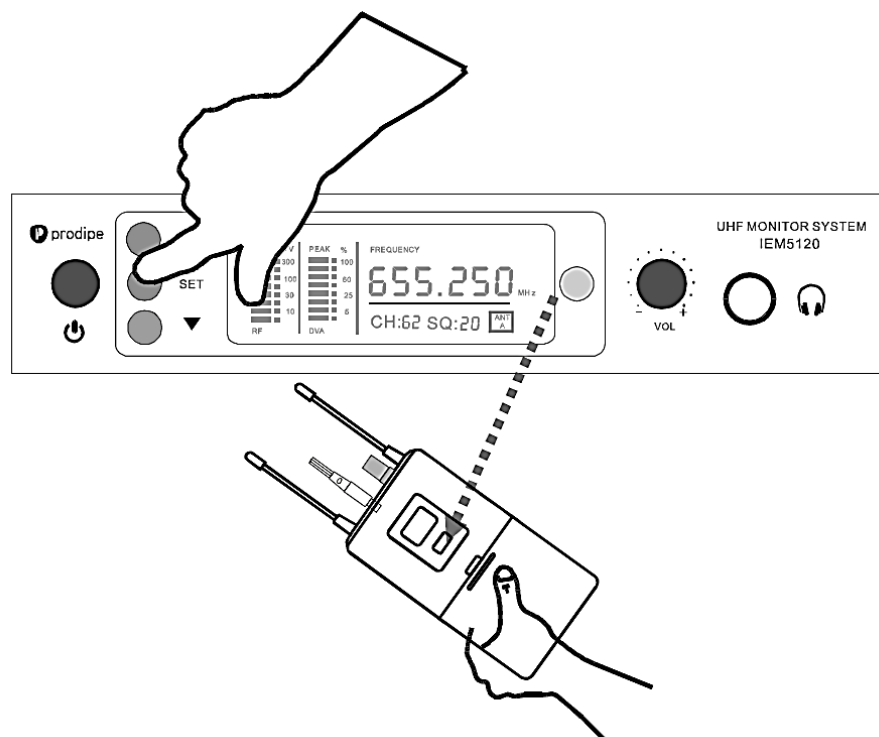

L'appairage automatique sera terminé lorsque l'indicateur de niveau de réception RF apparaîtra et que le logo "MUTE" disparaîtra.

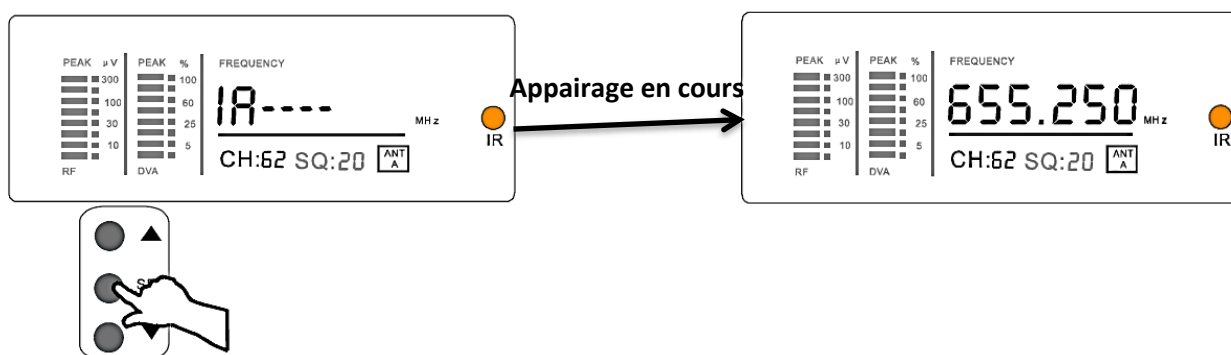



# Programmation du récepteur (bodypack)

## Allumez votre bodypack :

Tournez le bouton de volume de votre bodypack dans le sens horaire pour l'allumer.  
*Faire l'inverse pour l'éteindre.*

## Sélection manuelle des fréquences / canaux

Appuyez et maintenez la touche "UP" sur le récepteur bodypack jusqu'à ce que le canal clignote.

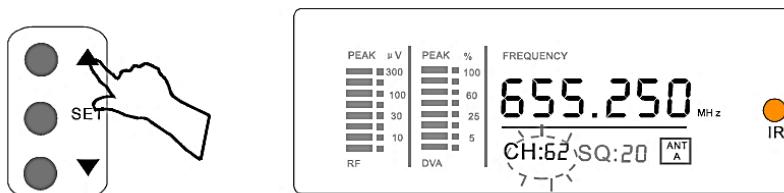

Pendant que le canal clignote, appuyez sur "UP" ou "DOWN" pour sélectionner le canal souhaité. Appuyez ensuite sur "SET" pour confirmer la sélection.

## Activez le verrouillage du menu :

Appuyez simultanément sur les touches "UP" et "DOWN" pour verrouiller / déverrouiller le réglage.

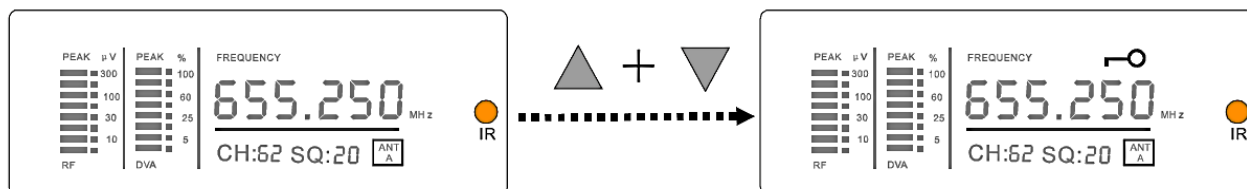

**ATTENTION :** lorsque vous utilisez plusieurs systèmes, mettez-les sur un numéro de canal différent pour chaque système.

## Connexions audio

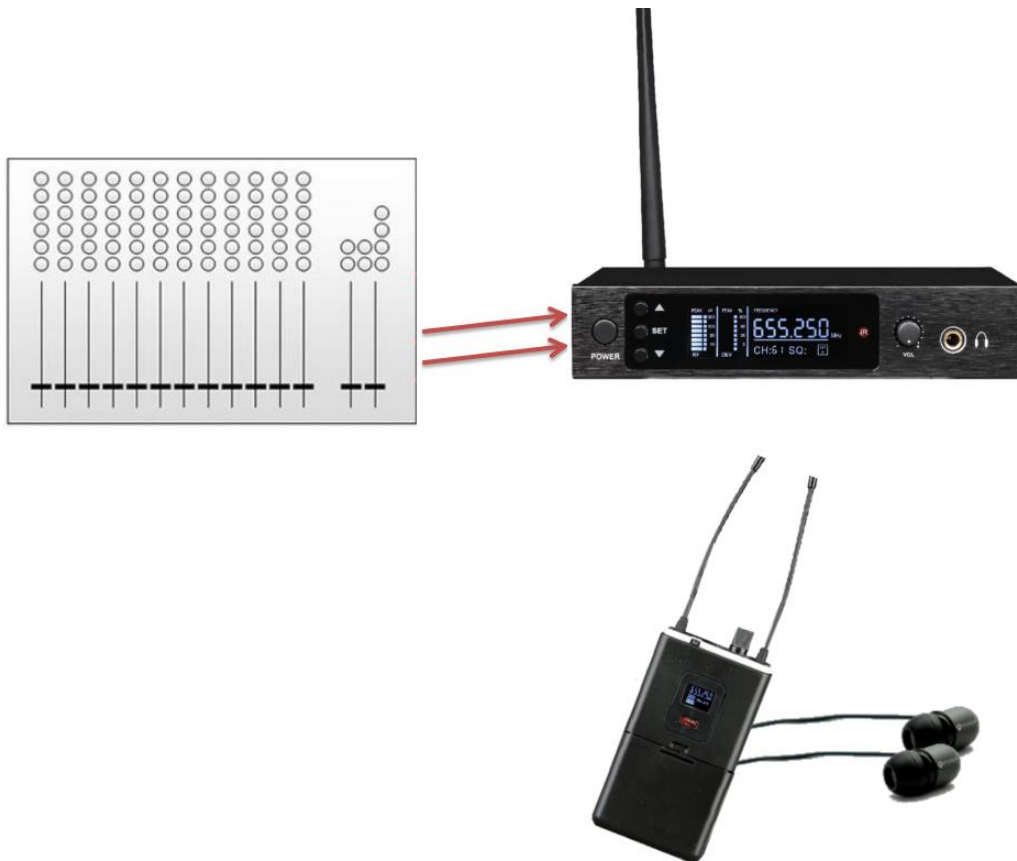

Connectez la source audio (console de retour, mixage façade ...) sur les entrées XLR/Jack de l'émetteur IEM5120. Ajustez le volume d'entrée à l'aide des deux boutons arrière gauche et droite.

Connectez l'adaptateur secteur à l'arrière du récepteur (à l'emplacement prévu à cet effet), puis l'autre côté de l'adaptateur à une prise de courant (230V / 50Hz).

Une sortie audio Jack 6.35m est prévue en face avant de l'émetteur, avec bouton de niveau audio "VOLUME", afin de contrôler le signal qui est envoyé par l'émetteur.

Connectez le casque Prodipe IEM3 sur la sortie Jack 3.5mm du bodypack récepteur. Ajustez le volume du casque à l'aide du bouton rotatif.

# Caractéristiques techniques

## Casque intra-auriculaire Prodipe IEM3

- Diamètre des écouteurs :  $\varnothing$  10mm
- Impédance : 16 $\Omega$
- Sensibilité : 95dB $\pm$ 3 dB
- Bande passante : 10Hz à 22kHz
- Longueur du câble: environ 1.2 m
- Connecteur :  $\varnothing$  3.5mm stéréo

## IEM5120 (émetteur et bodypack) :

- Type de transmission : UHF
- Bandes de fréquence UHF : 630MHz à 680MHz
- Nombre de canaux : 100 canaux
- Dynamique : >90dB
- THD : <0.1%
- Bande passante : 30Hz~20KHz
- Portée d'émission : 80m (conditions optimales et en extérieur)
- Rapport S/N : >96dB

## Emetteur IEM5120 :

- Puissance de sortie : 10mW
- Entrée audio : Combo XLR/Jack 6.35mm (x2)
- Entrée audio : Jack 3.5mm (gauche + droite)
- Sortie audio : Jack 6.35mm (gauche + droite)
- Sortie audio casque : Jack 6.35mm
- Dimensions (L x H x P) : 220mm x 47mm x 186mm
- Poids : 780g

## Bodypack récepteur :

- Sortie audio : Jack 3.5mm (casque audio stéréo)
- Batterie : deux piles de type AA (non fournies)
- Durée de vie des batteries : environ 8 heures (conditions optimales et extérieur)
- Sensibilité : <-94dBm
- Dimensions (L x H x P) : 66mm x 108mm x 22mm
- Poids : 80g (sans pile)

## Tableau des fréquences

CH NO.	Fréquence	CH NO.	Fréquence	CH NO.	Fréquence	CH NO.	Fréquence
0	630.10	26	636.60	52	643.10	78	649.60
1	630.35	27	636.85	53	643.35	79	649.85
2	630.60	28	637.10	54	643.60	80	650.10
3	630.85	29	637.35	55	643.85	81	650.35
4	631.10	30	637.60	56	644.10	82	650.60
5	631.35	31	637.85	57	644.35	83	650.85
6	631.60	32	638.10	58	644.60	84	651.10
7	631.85	33	638.35	59	644.85	85	651.35
8	632.10	34	638.60	60	645.10	86	651.60
9	632.35	35	638.85	61	645.35	87	651.85
10	632.60	36	639.10	62	645.60	88	652.10
11	632.85	37	639.35	63	645.85	89	652.35
12	633.10	38	639.60	64	646.10	90	652.60
13	633.35	39	639.85	65	646.35	91	652.85
14	633.60	40	640.10	66	646.60	92	653.10
15	633.85	41	640.35	67	646.85	93	653.35
16	634.10	42	640.60	68	647.10	94	653.60
17	634.35	43	640.85	69	647.35	95	653.85
18	634.60	44	641.10	70	647.60	96	654.10
19	634.85	45	641.35	71	647.85	97	654.35
20	635.10	46	641.60	72	648.10	98	654.60
21	635.35	47	641.85	73	648.35	99	654.85
22	635.60	48	642.10	74	648.60		
23	635.85	49	642.35	75	648.85		
24	636.10	50	642.60	76	649.10		
25	636.35	51	642.85	77	649.35		

## Précautions d'emploi et garantie

- Pour des raisons hygiéniques, remplacez de temps en temps les coussinets d'oreille de votre casque intra-auriculaire Prodipe. ATTENTION : n'utilisez jamais de produits de nettoyage contenant des solvants !
- Pour nettoyer votre casque, utilisez un chiffon doux et sec. Si nécessaire, le casque peut être lavé à l'eau savonneuse (utilisez un détergent non agressif, un nettoyant liquide universel par exemple).
- Evitez d'utiliser votre casque à fort volume de façon prolongée, vous risqueriez de provoquer des lésions irréversibles de votre système auditif. Il est recommandé de maintenir le volume à un niveau modéré.

**Prodipe et ses distributeurs déclinent toute responsabilité pour toute panne due à une utilisation de cet appareil qui ne correspond pas aux conditions d'emploi ci-dessus.**

# Safety Informations

Thank you for purchasing this appliance. To ensure perfect operation and security, please read the manual carefully and retain it for future reference. This manual can be downloaded from our site.



## Precautions



The lightning flash with the arrowhead symbol in an equilateral triangle is intended to alert the user to the presence of non-insulated “dangerous voltage” inside the appliance that may be of sufficient magnitude to constitute a risk of electric shock.



The exclamation mark within an equilateral triangle is intended to alert the user to the presence of important operating and maintenance (servicing) instructions in the literature accompanying the product.

## Important instructions

1. Read these instructions.
2. Retain these instructions.
3. Heed all warnings.
4. Follow all instructions.
5. Do not use this appliance near water.
6. Clean only with a dry cloth.
7. Do not block any of the ventilation openings that were installed in accordance with the manufacturer’s instructions.
8. Do not install near any heat sources such as radiators, heat registers, stoves, or other appliances (including amplifiers) that produce heat.
9. Do not defeat the safety purpose of the polarized or grounding-type plug. A polarized plug has two blades with one wider than the other. A grounding type plug has two blades and a third grounding prong. The wide blade or the third prong is provided for your safety. If the plug provided does not fit into your outlet, consult an electrician to ensure replacement of the obsolete outlet.
10. Protect the power cord from being walked on or pinched, particularly at plugs, convenience receptacles, and the point where it exits from the appliance.
11. Only use attachments/accessories specified by the manufacturer.
12. Use only with the cart, stand, tripod, bracket, or table specified by the manufacturer, or sold with the appliance. If using a cart, be careful when moving the cart/appliance combination to avoid injury from tip-over (Figure 1).
13. Unplug this appliance during lightning storms or when unused for long periods of time.
14. Refer all servicing to qualified service personnel. Servicing is required when the appliance has been damaged in any way, for example, the power-supply cord or plug is damaged, liquid has been spilled or objects have fall inside the appliance, the appliance has been exposed to rain or moisture, does not operate normally, or has been dropped.



(Figure 1)

**WARNING:** To reduce the risk of fire or electric shock, do not expose this appliance to rain or moisture.

**CAUTION:** The appliance should not be exposed to drips or splashes of water. Objects filled with liquids, such as vases, should not be placed on the appliance.



This logo indicates that the product can be recycled after it has been used. Please do not dispose of the product with your normal household waste. Return the product to the shop where you purchased it or place it in the designated recycling container.

# UHF IN-EAR MONITOR WIRELESS SYSTEM

We would like to thank you for buying this product. To gain maximum satisfaction from your Prodipe IEM5120 Personal Monitor Wireless System, please read the instructions in this manual carefully. It is important that you keep the manual in a safe place. Before leaving the factory, every product is meticulously checked by our extremely thorough quality control team.

## Statement of Compliance

This equipment conforms to the requirements of the RED 2014/53/EU European Directive. Before using the equipment, please act in accordance with the provisions of the law currently operating in your country. The declaration of conformity for the IEM7120 In-Ear Monitoring system can be found on the product page of our website: [www.prodipe.com](http://www.prodipe.com)

## Description of the IEM5120

The Prodipe IEM5120 UHF personal monitor wireless system includes an audio transmitter and receiver built with the highest quality components to maintain a link between the audio source (mixing desk, front mix, soundtracks, etc.) and your ears via the IEM3 earphones and bodypack receiver.

Boasting a set of professional in-ear monitors that offers comfort and discretion, the system provides on-stage singers, musicians and public speakers with excellent personal audio quality and complete freedom of movement.

Each bodypack receiver can simultaneously pick up signals from as many as 10 transmitters while still maintaining a link.

# Features of the IEM5120



**Transmitter**



**AC adapter**



**Antenna BNC**



**Bodypack**



**Earphones Prodipe**

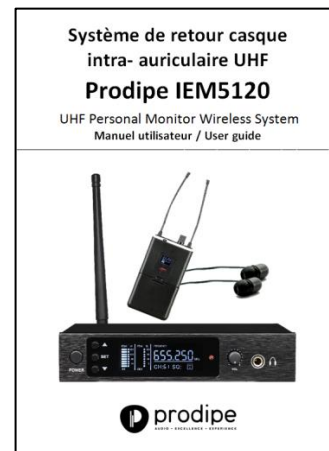

**User guide**

# Functions of the IEM5120 transmitter

## Front Panel

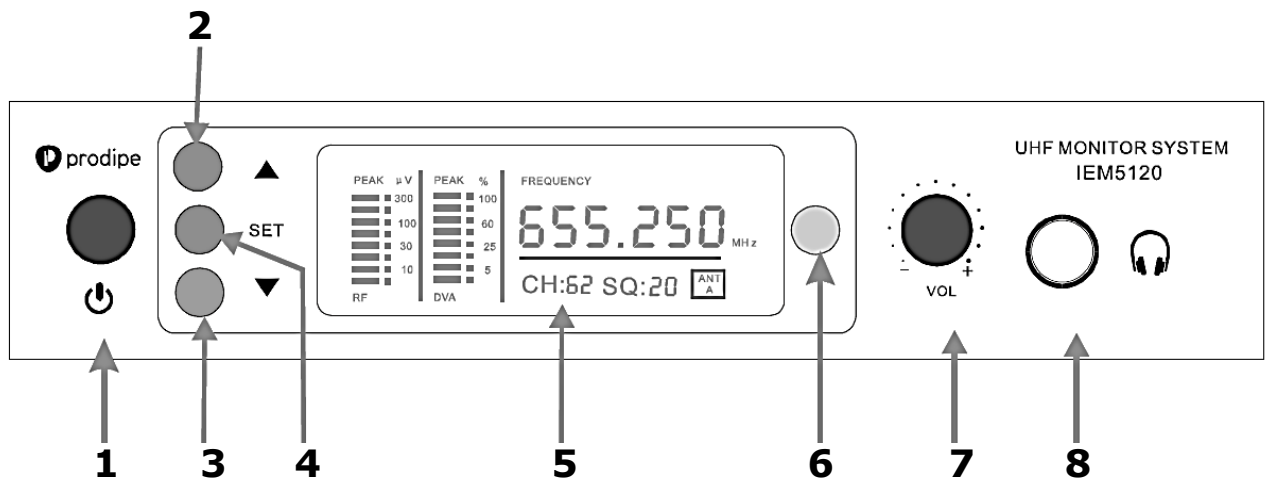

1. On/off switch (POWER)
2. Up button (UP "▲")
3. Down button (DOWN "▼")
4. Menu/Set button ("SET")
5. LCD screen with information display (channels, levels, etc.)
6. [IR] Cell (infra-red)
7. Headphone volume knob
8. Headphone jack (6.35mm) for earphones

## Rear panel

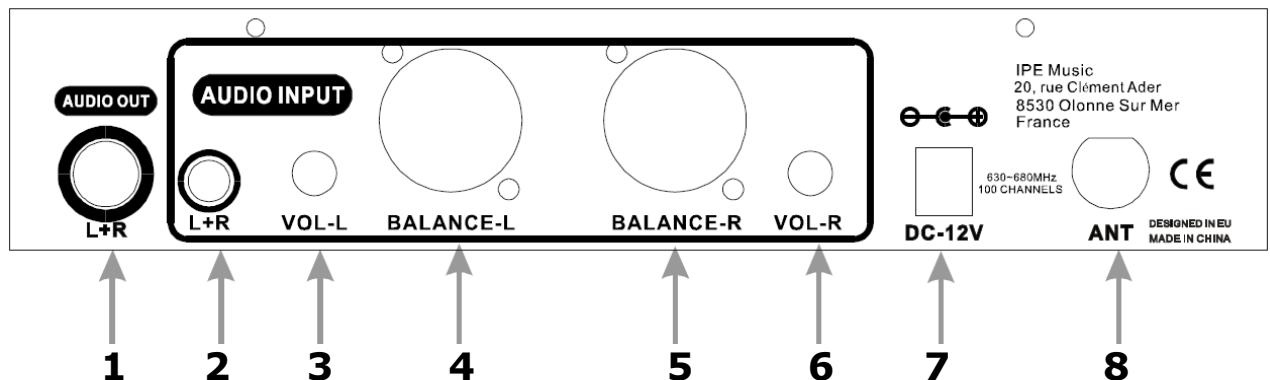

1. 6.35mm audio Jack output (Left + Right)
2. 3.5mm audio jack input (Left + Right)
3. Left level knob (VOL-L)
4. Combo XLR/Jack input (LEFT)
5. Combo XLR/Jack input (RIGHT)
6. Right level knob (VOL-R)
7. DC Adapter
8. BNC antenna socket



## Functions of the bodypack receiver:

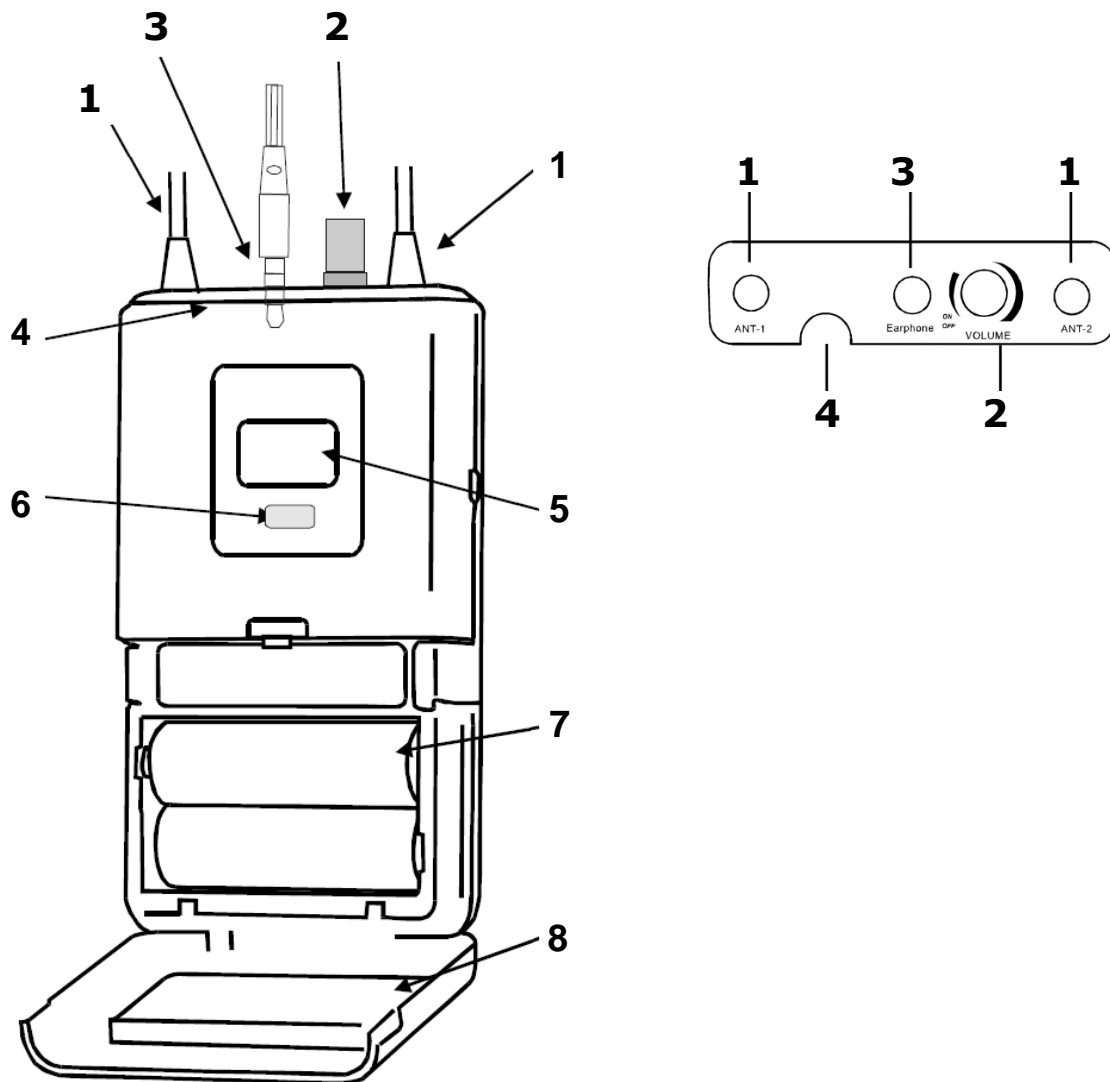

1. Fixed antenna
2. On/off switch/volume knob for the earphones
3. Output Jack (3.5mm) for Prodipe IEM3 earphones
4. Battery indicator light (flashes red when battery power low)
5. LCD screen with information display (channels, etc.)
6. [IR] Cell (infra-red)
7. Battery compartment (takes two AA batteries, not included)
8. Belt clip



To attach the bodypack to your belt or item of clothing, turn the receiver round and use the belt clip at the back. For guitars or other instruments that have a strap, you can also attach the receiver to this strap.

The expected life for two standard alkaline batteries is approximately five hours at a mid level volume. When the battery indicator begins to flash on the bodypack LCD screen, the batteries should be changed as soon as possible (see image).

## Prodipe earphones



The Prodipe earphones have been ergonomically designed to ensure that no external noise can interfere with the listening experience for musicians on stage, on the road or in the studio. They offer perfect neutrality and an impeccable balance between lows and highs.

They come with a carrying case and rubberized tips of different sizes.

# Programming the transmitter

## Switching on the IEM5120 transmitter:

Hold the POWER button down for 3 seconds until your transmitter comes on.  
Do the same to switch off.

## Selecting the channel for your system:

Align the bodypack and the transmitter to about ten centimeters. Then, press and hold the "SET" key on the display. The indicator "1A ----" will flash.

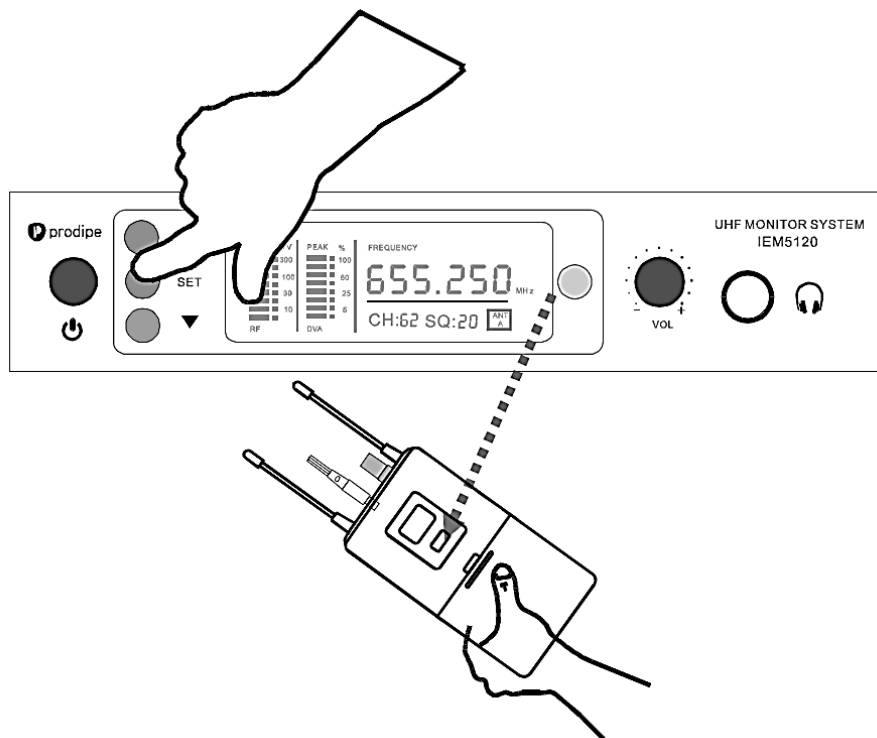

Auto Pairing will be completed when the RF Receive Level indicator appears and the "MUTE" logo disappears.

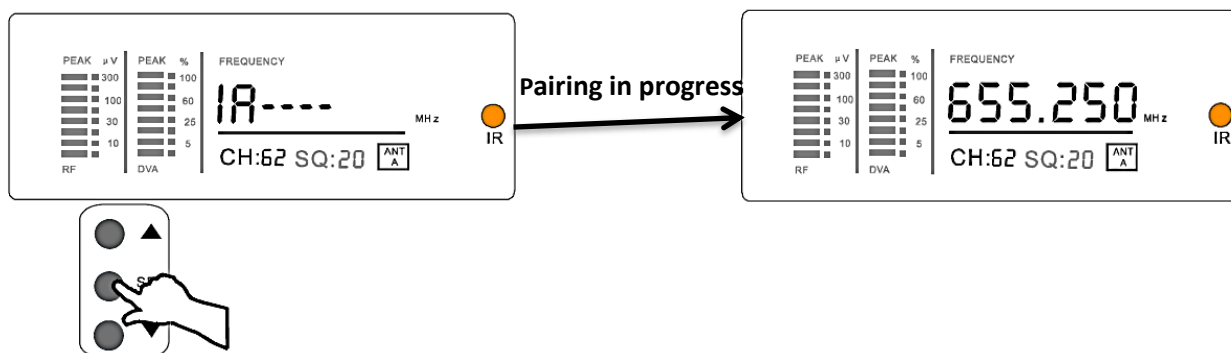

# Programming the bodypack receiver

## Switching on the IEM5120 transmitter:

Hold the POWER button down for 3 seconds until your transmitter comes on.

*Do the same to switch off.*

## Selecting the channel for your system:

Press and hold the "UP" button on the bodypack receiver until the channel blinks.

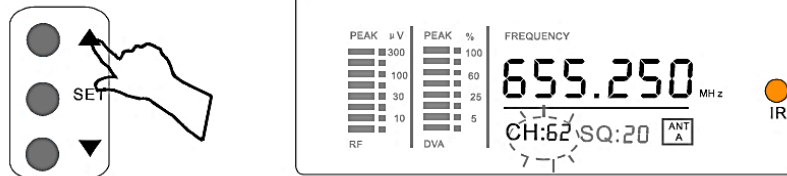

While the channel is flashing, press "UP" or "DOWN" to select the desired channel. Then press "SET" to confirm the selection.

## Activate the menu lock:

Press the "UP" and "DOWN" buttons simultaneously to lock/unlock the setting.

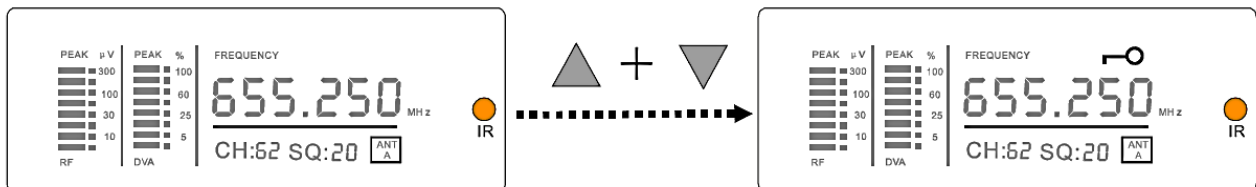

**CAUTION:** When using multiple systems, set them to a different channel number for each system.

## Audio connections

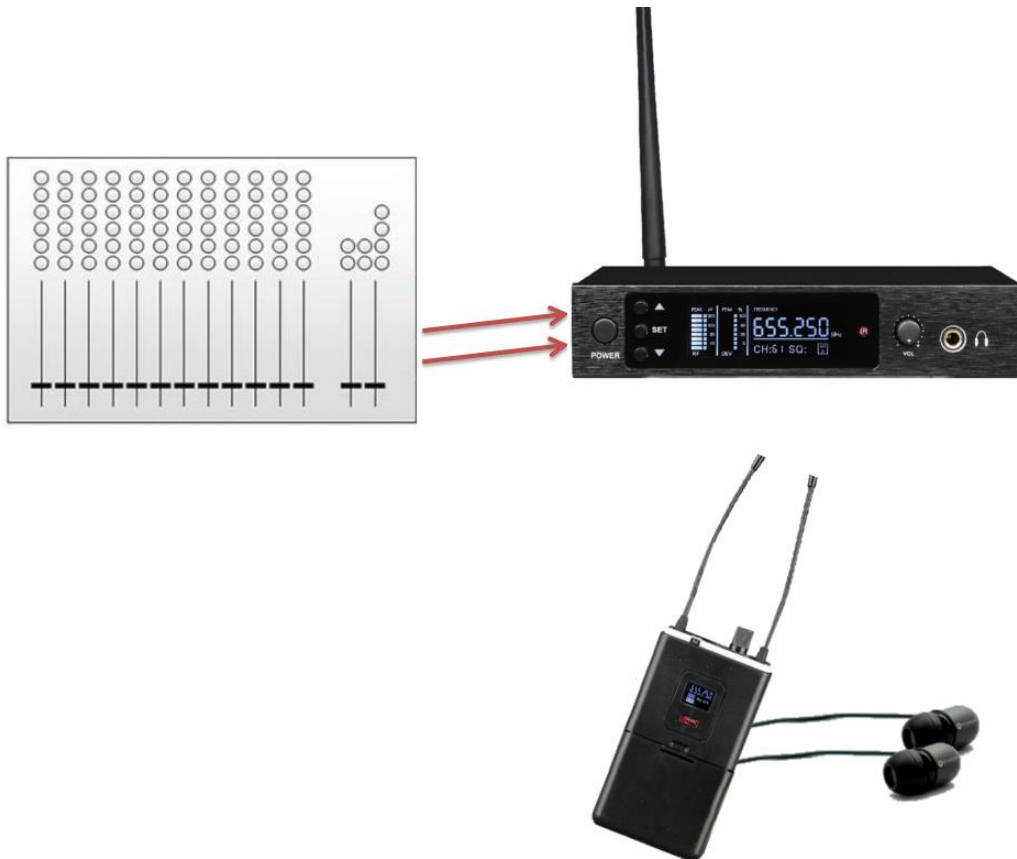

Connect the audio source (mixing desk, front mix, etc.) to the XLR/Jack inputs on the IEM5120 transmitter. Next adjust the level using the "Left" and "Right" level's knob at the rear of the device.

Connect one end of the mains adaptor to the dc input socket at the rear of the receiver and the other end to a standard power outlet (230V/50Hz).

A 6.35mm audio output Jack is located alongside the "VOLUME" knob at the front of the transmitter. It controls the signal sent by the transmitter.

Connect the Prodipe IEM3 earphones to the 3.5mm output Jack on the bodypack receiver. Use the knob to adjust the volume.

# Specifications

## In-ear monitor IEM3 Prodipe

- Earphone diameter: Ø 10mm
- Impedance: 16Ω
- Sensitivity: 92dB±3 dB
- Frequency response: 10Hz at 22kHz
- Cable length: environ 1.2 m
- Connector type: Ø3.5mm stereo

## IEM5120 (transmitter and bodypack):

- Transmission type: UHF
- UHF frequency range: 630MHz at 680 MHz
- Number of channels: 100 channels
- Dynamic: >90dB
- THD: <0.1%
- Frequency range: 30Hz~20KHz
- Operating range: 80m (optimum conditions outside)
- S/N ratio: >105dB

## IEM5120 transmitter:

- Output power: 10mW
- Audio input: Combo XLR/Jack 6.35mm (x2)
- Audio input: Jack 3.5mm (left+right)
- Audio output : Jack 6.35mm (left+right)
- Audio headphone output headphonet: Jack 6.35mm
- Dimensions (W x H x D) : 220mm x 47mm x 186mm
- Weight: 780g

## Bodypack receiver:

- Audio output: Jack 3.5mm (casque audio stéréo)
- Battery: two AA batteries (not included)
- Battery life: about 8 hours (optimum conditions outside)
- Sensitivity: <-94dBm
- Dimensions (L x W x P): 66mm x 108mm x 22mm
- Weight: 80g (without battery)

## Frequencies table

CH NO.	Frequency	CH NO.	Frequency	CH NO.	Frequency	CH NO.	Frequency
0	630.10	26	636.60	52	643.10	78	649.60
1	630.35	27	636.85	53	643.35	79	649.85
2	630.60	28	637.10	54	643.60	80	650.10
3	630.85	29	637.35	55	643.85	81	650.35
4	631.10	30	637.60	56	644.10	82	650.60
5	631.35	31	637.85	57	644.35	83	650.85
6	631.60	32	638.10	58	644.60	84	651.10
7	631.85	33	638.35	59	644.85	85	651.35
8	632.10	34	638.60	60	645.10	86	651.60
9	632.35	35	638.85	61	645.35	87	651.85
10	632.60	36	639.10	62	645.60	88	652.10
11	632.85	37	639.35	63	645.85	89	652.35
12	633.10	38	639.60	64	646.10	90	652.60
13	633.35	39	639.85	65	646.35	91	652.85
14	633.60	40	640.10	66	646.60	92	653.10
15	633.85	41	640.35	67	646.85	93	653.35
16	634.10	42	640.60	68	647.10	94	653.60
17	634.35	43	640.85	69	647.35	95	653.85
18	634.60	44	641.10	70	647.60	96	654.10
19	634.85	45	641.35	71	647.85	97	654.35
20	635.10	46	641.60	72	648.10	98	654.60
21	635.35	47	641.85	73	648.35	99	654.85
22	635.60	48	642.10	74	648.60		
23	635.85	49	642.35	75	648.85		
24	636.10	50	642.60	76	649.10		
25	636.35	51	642.85	77	649.35		

## Precautions and guarantee conditions

- For hygienic reasons, you should replace your Prodipe earbuds from time to time. CAREFUL: do not use any cleaning products that may contain solvents.
- Use a soft, dry cloth to clean your earphones. If necessary, the earphones can be washed in soapy water (use a mild cleanser such as washing-up liquid).
- Avoid listening through your earphones at high volume for prolonged periods, as this may cause irreversible damage to your hearing. We recommend that you keep the volume at a reasonable level.

**Prodipe and its distributors decline all responsibility for any damage caused to the unit in the event that the above precautions are not followed.**



**prodipe**  
AUDIO • EXCELLENCE • EXPERIENCE

**IPE Music**  
20, rue Clément ADER  
Z.A. Les Gloriets  
85340 Les Sables d'Olonne  
France

[www.prodipe.com](http://www.prodipe.com)