

Sistemi e microfoni UHF DSP Prodipe

Microfoni DSP UHF M850 Solo/Duo

Sistemi DSP UHF Voce e Strumenti B210 Solo/Duo

Manuale utente:

M850 DSP Solo / M850 DSP Duo / B210 DSP Solo / B210 DSP Duo / B210 DSP Headset / B210 Lavalier



TRAITEMENT
NUMERIQUE
DSP
Digital Signal Processing

M850 DSP Solo UHF		
M850 DSP Duo UHF		
B210 DSP Solo UHF		
B210 DSP Duo UHF		

Avvertenze

Ti ringraziamo per aver acquistato questo materiale.
Per un funzionamento ottimale e per la massima sicurezza, leggi attentamente questo manuale e conservalo per consultarlo in caso di necessità. Il manuale può essere scaricato anche dal nostro sito web.



Misure di sicurezza



Il simbolo del fulmine che colpisce l'uomo all'interno di un triangolo equilatero vuole sensibilizzare l'utente circa la presenza di "tensioni elettriche pericolose" non isolate all'interno del dispositivo, che possono rivelarsi abbastanza importanti da comportare il rischio di scosse elettriche.



Il punto esclamativo posto all'interno di un triangolo equilatero segnala all'utente che il manuale fornito insieme al prodotto contiene importanti informazioni per l'uso e la manutenzione di quest'ultimo.

Importanti norme di sicurezza

Leggere attentamente le presenti istruzioni.

Conservare le presenti istruzioni.

Tenere in considerazione tutte le avvertenze.

- 1) Seguire tutte le istruzioni.
- 2) Non utilizzare il dispositivo vicino all'acqua.
- 3) Pulire esclusivamente con un panno asciutto.
- 4) Non ostruire le aperture di ventilazione, installate in base alle istruzioni del fabbricante.
- 5) Non collocare il dispositivo in prossimità di fonti di calore quali radiatori, griglie di ventilazione, cucine, stufe o altri apparecchi (inclusi altri amplificatori) che producono calore.
- 6) Non danneggiare il sistema di sicurezza delle spine elettriche polarizzate o delle spine con messa a terra. Una spina polarizzata ha due contatti (poli), uno più grande dell'altro. Una spina con messa a terra ha due poli e un contatto di terra. Il polo più grande o il terzo polo sono presenti per la sicurezza dell'utente. Se la spina fornita non è adatta alla presa di corrente, contattare un elettricista affinché la sostituisca.
- 7) Proteggere il cavo di alimentazione per evitare di camminarci sopra o schiacciarlo, in particolare in prossimità delle prese di corrente, delle prolunghe e del punto in cui il cavo esce dal dispositivo.
- 8) Utilizzare esclusivamente gli accessori indicati dal produttore.
- 9) Utilizzare esclusivamente con il carrello, il piede, il supporto, il treppiedi o la tavola indicati dal fabbricante o venduti con il dispositivo. Se si utilizza il carrello insieme al dispositivo, fare attenzione durante gli spostamenti affinché non si ribalti (figura 1): potresti farti male.
- 10) Scollegare il dispositivo durante i temporali o in caso di periodi di inattività prolungati.
- 11) Per qualsiasi tipo di manutenzione, rivolgersi a personale qualificato. L'intervento è necessario qualora il dispositivo risulti danneggiato (per es. se il cavo di alimentazione o la presa sono stati danneggiati, se una sostanza liquida è stata rovesciata sul dispositivo o se oggetti sono caduti al suo interno), qualora sia stato esposto a pioggia o umidità, in caso non funzioni normalmente o sia caduto.



(Figura 1)

AVVERTENZA: per ridurre i rischi di incendio e di scossa elettrica, non esporre il dispositivo alla pioggia o all'umidità.

ATTENZIONE: il dispositivo non deve essere esposto a gocce d'acqua o schizzi. Gli oggetti contenenti liquidi (vasi, per esempio) non devono essere collocati sul dispositivo.



Questo logo indica che il prodotto è riciclabile. Una volta usato non gettarlo nell'immondizia, ma riportalo al tuo rivenditore o depositalo in un centro di raccolta specializzato.

Sommario

1 – Introduzione.....	4
2 – Dichiarazioni di conformità	4
3 – Scheda DSP (Digital Signal Processor)	4
4 – Funzioni e caratteristiche del ricevitore	5
5 – Funzioni e caratteristiche del trasmettitore	6
6 – Configurazione dei canali di trasmissione	7
7 – Utilizzo	9
8 – Caratteristiche generali DSP UHF	9
9 – Connessioni.....	10
10 – Precauzioni per l'uso e garanzia	11
11 – Caratteristiche tecniche.....	12
12 – Tabella delle frequenze	11

1 – Introduzione

Questo sistema di microfono e bodypack senza fili utilizza la tecnologia PLL, o Phase-Locked Loop, estremamente stabile, per una migliore eliminazione degli sganci intempestivi. I consumi elettrici del trasmettitore del microfono e del ricevitore sono stati calcolati con la massima precisione, in modo da garantirti un'autonomia ottimale. Prima della messa in vendita, ogni prodotto viene verificato con grande rigore attraverso un controllo qualità estremamente esigente.

Precauzioni di sicurezza

Per la tua sicurezza e per un corretto funzionamento del prodotto, ti invitiamo a leggere attentamente le precauzioni di sicurezza riportate a pag. 2 del presente manuale.

Attenzione: per ridurre i rischi di scosse elettriche, non rimuovere la placca posteriore del prodotto. Per qualsiasi tipo di manutenzione, rivolgersi a personale qualificato.

2 – Dichiarazioni di conformità

Questi dispositivi sono conformi ai requisiti essenziali previsti dalla direttiva europea RED 2014/53/EU*. Prima di utilizzare il dispositivo, ti invitiamo a rispettare le disposizioni legislative in vigore nel tuo paese. Questo apparecchio radio è destinato ad essere utilizzato in spettacoli professionali, applicazioni simili e radiodiffusioni.

***Consulta le Dichiarazioni di conformità sul sito www.prodipe.com**

3 – Scheda DSP (Digital Signal Processor)

La tecnologia DSP (Digital Signal Processor) dei nostri UHF permette di ottenere una grande stabilità dei segnali UHF. La gestione digitale ed estremamente precisa delle frequenze UHF offre una resa stabile in tutte le circostanze e in tutti gli ambienti.

Il sistema elettronico della scheda DSP è progettato per resistere a tutte le interferenze che possono intervenire durante un'esibizione, garantendoti l'integrità del segnale in ogni momento.

Le voci e gli strumenti che utilizzano gli UHF DSP Prodipe avranno una resa qualitativamente analoga al suono prodotto da dispositivi con filo.

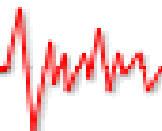

4 – Funzioni e caratteristiche del ricevitore

1- Pannello anteriore:

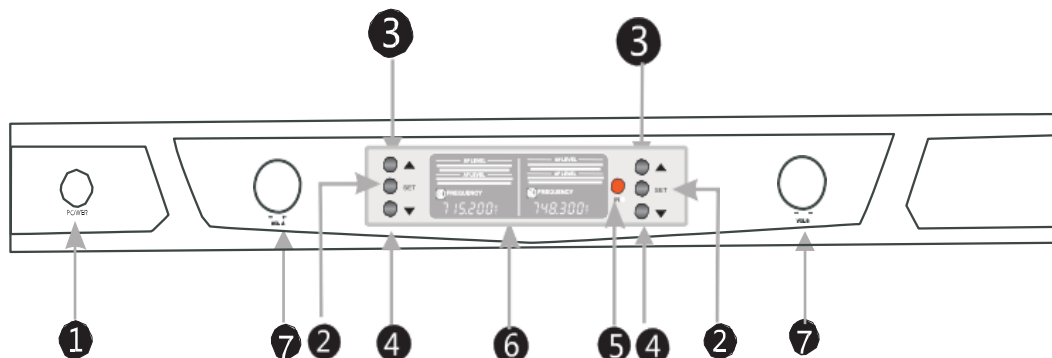

1. Interruttore on/off (POWER).
2. Tasto "SET" di configurazione: Menu del ricevitore.
3. Tasto "UP": passare al canale superiore.
4. Tasto "DOWN": passare al canale inferiore.
5. Spia di ricezione e cellula [IR].
6. Schermo LCD.
7. Controllo del volume delle uscite audio.

2- Pannello posteriore:

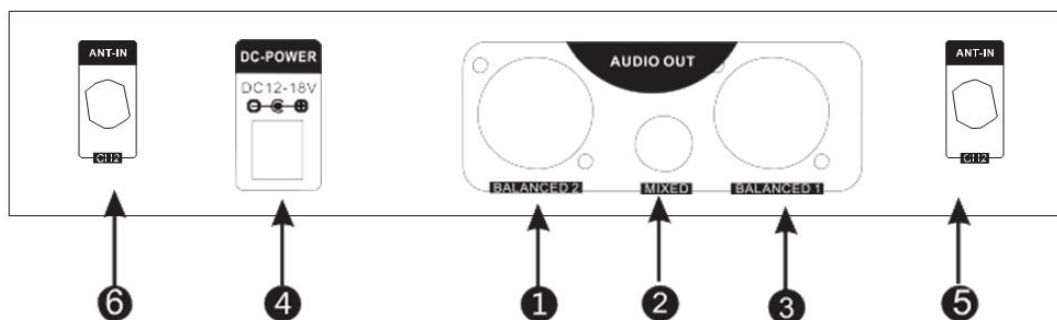

1. Uscita audio mono XLR simmetrica (*porta B su versioni Duo*).
2. Uscita audio mono MIX OUT (*porte A+B*) Jack 6.35mm asimmetrica (*versioni Duo*).
Uscita audio mono Jack 6,35mm asimmetrica (*versioni Solo*).
3. Uscita audio mono XLR simmetrica (*porta A su versioni Duo*).
Uscita audio mono XLR simmetrica (*porta principale su versioni Solo*).
4. Connettore di alimentazione (DC: 12-18V).
5. Uscita BNC per antenna (*versioni Solo*).
6. Uscita BNC per seconda antenna (*versioni Duo*).

5 – Funzioni e caratteristiche del trasmettitore

1-Bodypack B210 (*B210 DSP Solo e B210 DSP Duo*):

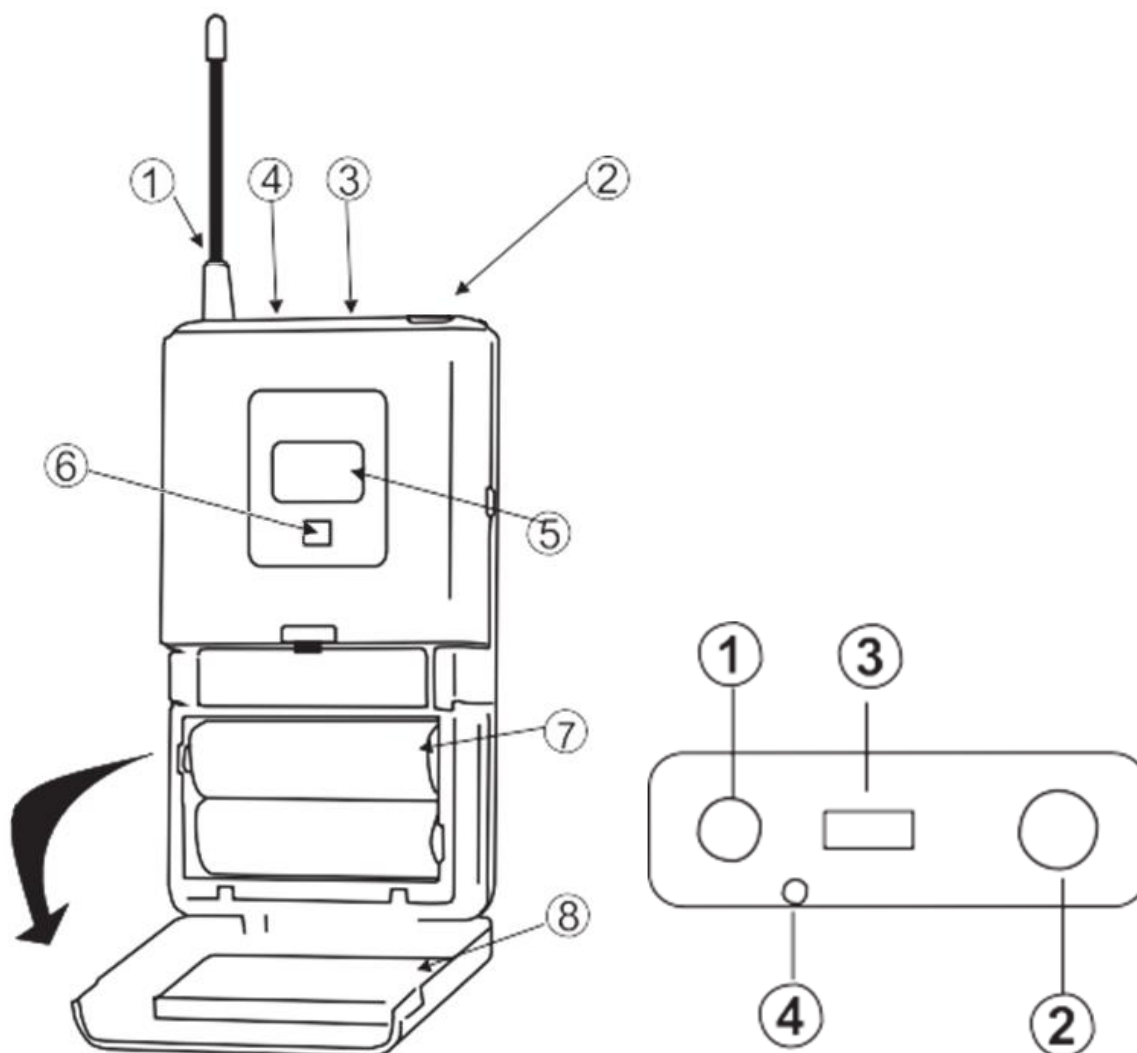

1. Antenna del bodypack.
2. Connettore miniXLR per microfoni Série 21, Lavalier, Headset... e cavo attivo
3. Interruttore ON | MUTE | OFF.
4. Spia di alimentazione e di sincronizzazione.
5. Schermo LCD.
6. Ricevitore [IR] per regolazione automatica dei canali.
7. Comparto alloggiamento pile LR6 / AA (x2).
8. Coperchio alloggiamento pile.

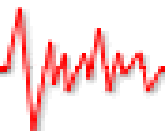

2-Microfono M850 (M850 DSP Solo e M850 DSP Duo):

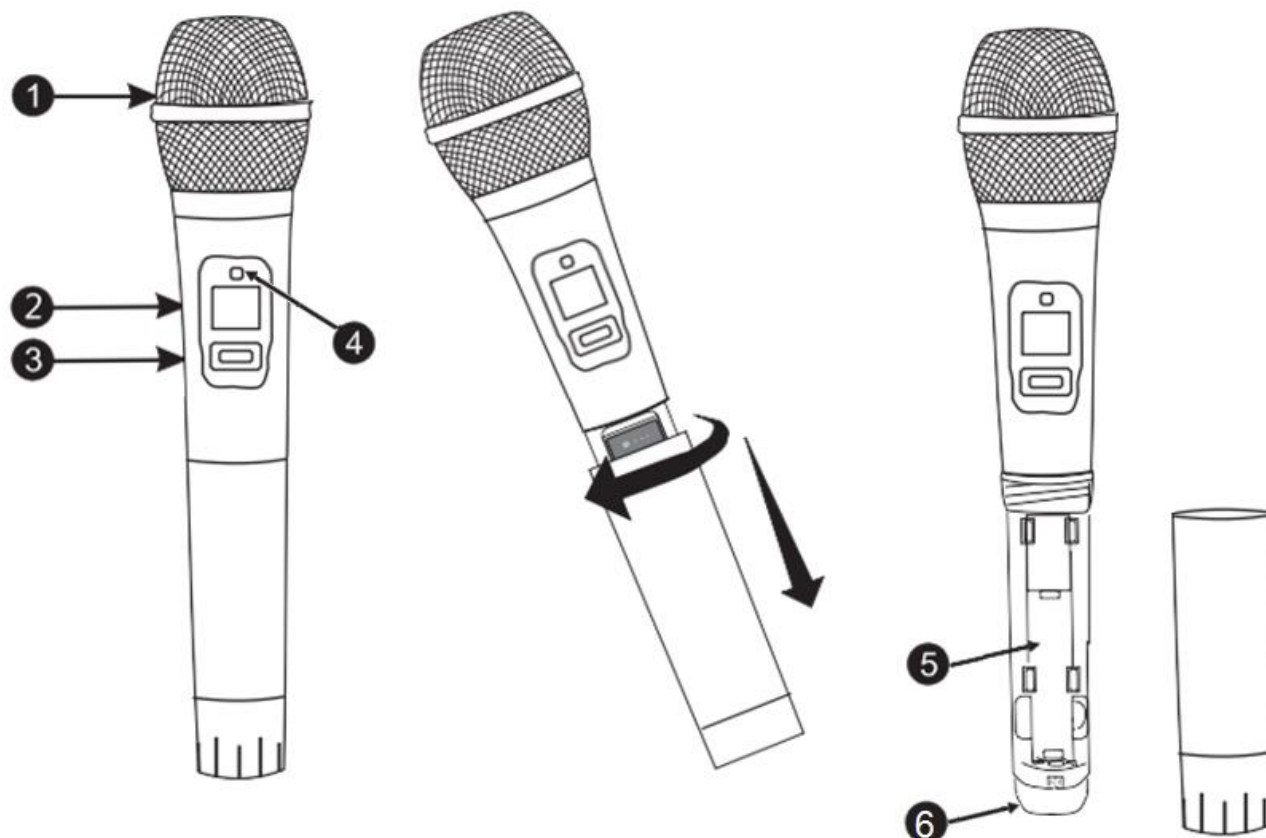

1. Cellula e griglia del microfono.
2. Schermo LCD.
3. Interruttore ON | MUTE | OFF.
4. Spia di alimentazione e di sincronizzazione.
5. Comparto alloggiamento pile LR6 / AA (x2).
6. Ricevitore [IR] per regolazione automatica dei canali.

6 – Configurazione dei canali di trasmissione

La configurazione dei canali di trasmissione si effettua in modo automatico. Collocare il microfono (cellula [IR] sotto il microfono, con il coperchio del comparto pile rimosso) o il bodypack (cellula [IR] nella parte frontale) davanti al ricevitore (cellula [IR] al centro della parte frontale). Posizionare l'interruttore del bodypack su "ON" oppure tenere premuto il tasto del microfono, quindi collocare il trasmettitore in modo da allineare le cellule [IR] (vedi schema qui sotto).

Nota:

- Microfono M850: Cellula [IR] sotto il comparto delle pile nella parte inferiore del microfono.
- Bodypack B210: Cellula [IR] nella parte frontale del bodypack.

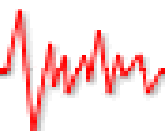

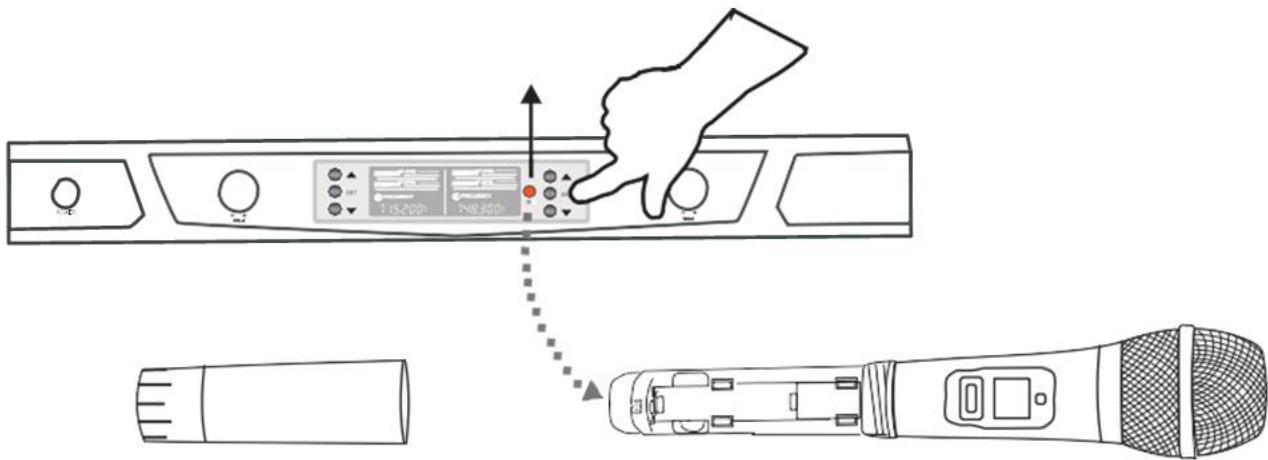

Tenere premuto il tasto DOWN [▽] per lanciare la ricerca automatica delle frequenze. Dopo aver selezionato la frequenza, premere brevemente il tasto [SET] per sincronizzare il trasmettitore con il ricevitore.

Quando la spia del ricevitore diventerà verde, la sincronizzazione automatica sarà terminata.

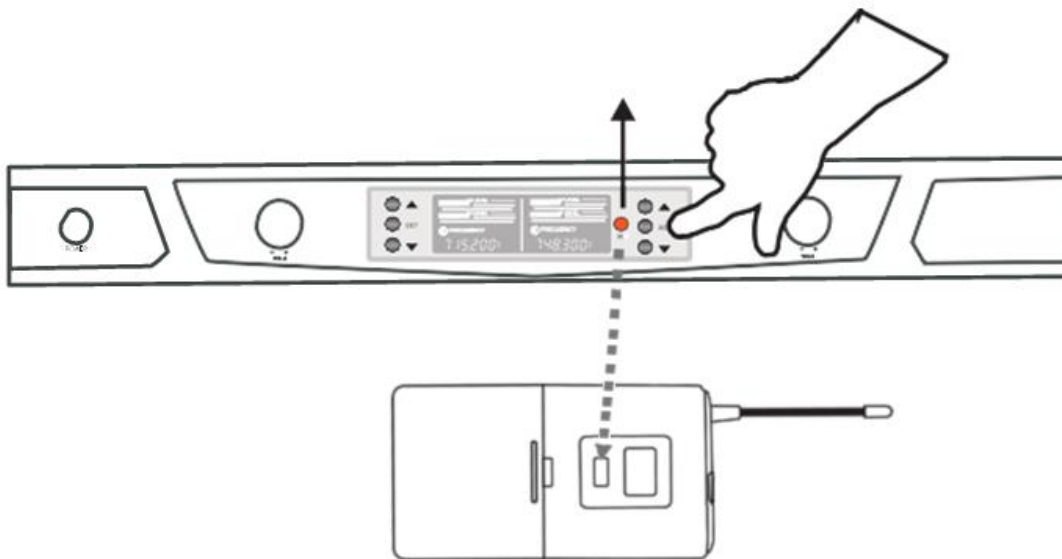

Per selezionare manualmente una frequenza, tenere premuto il tasto "UP" [Δ]. Quando una frequenza lampeggia sullo schermo, è possibile modificarla premendo più volte il tasto "UP" [Δ] o "DOWN" [▽] fino ad incontrare la frequenza desiderata. Sincronizzare quindi il trasmettitore con il ricevitore premendo brevemente il tasto [SET].

Quando la spia del ricevitore diventerà verde, la sincronizzazione sarà terminata.

Nei modelli DSP DUO UHF con due microfoni M850 o due Bodypack B210, per la sincronizzazione è necessario ripetere la stessa operazione su entrambi i microfoni o bodypack.

ATTENZIONE: è necessario spegnere il microfono o il bodypack già sincronizzato prima di procedere alla sincronizzazione del secondo.

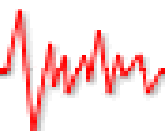

7 – Utilizzo

Microfono a mano M850		<p>Per una migliore acquisizione del suono ed un buon guadagno sonoro del microfono M850, puntare il microfono verso la fonte sonora e mantenerlo lontano dai suoni indesiderati.</p>
		<p>Fare attenzione a non coprire nessuna parte della griglia con le mani. Coprendo la griglia si alterano i suoni e si crea una distorsione della polarità che aumenta le possibilità di feedback acustico.</p> <p>Per evitarlo, abbassare il volume del microfono quindi allontanare leggermente il microfono dalla bocca dell'oratore o del cantante.</p>
Microfono Headset		<p>Il microfono Headset, utilizzabile su Bodypack B210, deve essere posizionato vicino alla bocca, ma fuori dall'asse diretto per eliminare il suono prodotto dalle plosive.</p>
<p>Per l'uso del microfono da cravatta Lavallier di Prodipe, consultare direttamente il manuale di utilizzo del microfono per ottenere un posizionamento ottimale.</p>		
<p>Per l'uso dei microfoni per strumenti della Série 21 di Prodipe, consultare direttamente i manuali di utilizzo dei microfoni per ottenere un posizionamento ottimale.</p>		

8 – Caratteristiche generali DSP UHF

- Ricevitore UHF da 100, 2x100 o 2x50 canali a sintesi digitale di frequenza (PLL) vedi *caratteristiche tecniche di questo manuale per maggiori informazioni.*
- Scheda di elaborazione dei segnali digitali DSP
- Sincronizzazione della frequenza portante mediante infrarossi [IR].
- Scheda audio in alta fedeltà.
- Circuiti "super antidisturbo".
- Rumori in sottofondo estremamente ridotti.
- Ricerca automatica delle frequenze libere e senza interferenza.
- Ricerca manuale delle frequenze.
- Cellula M85 per il microfono a mano M850.
- Uso simultaneo: fino a 8 sistemi trasmettitore/ricevitore DSP UHF

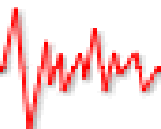

9 – Connessioni

Alimentazione elettrica del ricevitore:

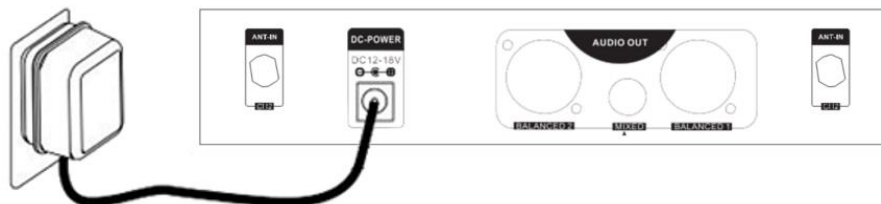

Collegare l'adattatore di corrente alla parte posteriore del dispositivo (nell'apposito alloggiamento) e a una presa di corrente: 230V/50 Hz.

Connessione audio:

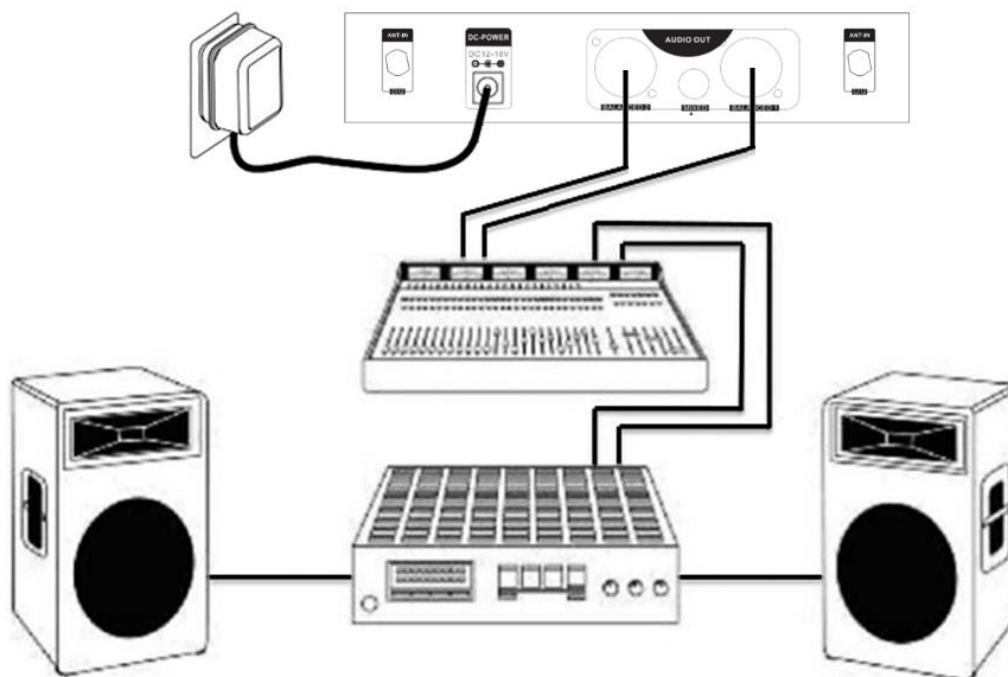

Collegare il cavo audio dell'uscita audio del ricevitore (Jack o XLR) alla consolle o all'impianto di diffusione.

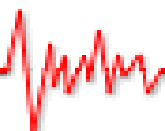

10 – Precauzioni per l'uso e garanzia

Corpi estranei e polvere possono sporcare la griglia e il filtro, alterando la risposta in frequenza del microfono. La griglia dovrà essere rimossa (senza filtro) e pulita regolarmente con acqua tiepida e sapone, poi sciacquata sotto l'acqua corrente prima di essere asciugata e rimontata.

A causa dell'alta sensibilità della cellula, si raccomanda di non fare cadere il microfono a terra ed evitare ogni sorta di urto che possa risultare dannoso.

Per conservare la sensibilità e la qualità della riproduzione sonora, evitare di esporre il microfono all'umidità e alle alte temperature (sole, per es.).

Prodipe e i suoi distributori declinano ogni responsabilità per danni riconducibili ad un uso dei dispositivi non conforme alle condizioni d'uso sopra indicate.

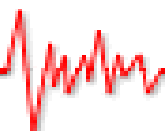

11 – Caratteristiche tecniche

	M850 DSP Solo UHF	M850 DSP Duo UHF	B210 DSP Solo UHF	B210 DSP Duo UHF	OPZIONE Headset	OPZIONE Lavalier
MICROFONO						
Tipo	Dinamica (cellula M85)				Condensatore a membrana piccola	Condensatore a electret
Direzionalità	Unidirezionale				Omnidirezionale	Cardioide
Sensibilità (0dB=1V/Pa a 1KHz)	-71dB ±3dB				-37dB ±3dB	-45dB ±3dB
Risposta in frequenza	50Hz - 16KHz				30Hz - 18 KHz	100Hz - 12,5 KHz
Impedenza di uscita	600Ω ±30%				≤200Ω	2,2KΩ (a 1KHz)
Lunghezza del cavo					1 metro	
SISTEMA - FUNZIONI PRINCIPALI						
Tipo di trasmissione	UHF					
Elaborazione delle frequenze	Scheda digitale DSP					
Banda passante	630 - 655MHz	630 - 680MHz				
Frequenze	1 x 100	2 x 100	2 x 50			
Dinamica	>90dB					
Distorsione armonica	<0.1%					
Risposta in frequenza	30Hz a 20KHz					
Portata	60 metri					
SISTEMA - TRASMETTITORE						
Potenza	10mW					
Tipo di modulazione	FM					
Alimentazione	LR6 (AA) 1.5V ×2 (circa 8 ore)					
SISTEMA - RICEVITORE						
Potenza di alimentazione	AC: 100~240V (45-60Hz)					
Voltaggio	12V					
Rapporto S/N	> 96dB					
Sensibilità RX	< -94dBm					
Uscita audio asimmetrica (Jack 6.35mm)	1	1 mix out	1	1 mix out		
Uscita audio simmetrica (XLR)	1	2	1	2		

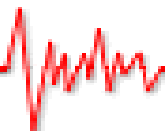

12 – Tabella delle frequenze

M850 DSP Solo				M850 DSP Duo						B210 DSP Solo				B210 DSP Duo		
1 x 100 canali 1 microfono				2 x 100 canali 2 microfoni						1 x 100 canali 1 bodypack				2 x 50 canali 2 bodypack		
CH	FRQ	CH	FRQ	CH	FRQ	FRQ	CH	FRQ	FRQ	CH	FRQ	CH	FRQ	CH	FRQ	FRQ
1	63010	51	64260	1	63010	65510	51	64260	667600	1	63000	51	65500	1	63000	65500
2	63035	52	64285	2	63035	65535	52	64285	667850	2	63050	52	65550	2	63050	65550
3	63060	53	64310	3	63060	65560	53	64310	668100	3	63100	53	65600	3	63100	65600
4	63085	54	64335	4	63085	65585	54	64335	668350	4	63150	54	65650	4	63150	65650
5	63110	55	64360	5	63110	65610	55	64360	668600	5	63200	55	65700	5	63200	65700
6	63135	56	64385	6	63135	65635	56	64385	668850	6	63250	56	65750	6	63250	65750
7	63160	57	64410	7	63160	65660	57	64410	669100	7	63300	57	65800	7	63300	65800
8	63185	58	64435	8	63185	65685	58	64435	669350	8	63350	58	65850	8	63350	65850
9	63210	59	64460	9	63210	65710	59	64460	669600	9	63400	59	65900	9	63400	65900
10	63235	60	64485	10	63235	65735	60	64485	669850	10	63450	60	65950	10	63450	65950
11	63260	61	64510	11	63260	65760	61	64510	670100	11	63500	61	66000	11	63500	66000
12	63285	62	64535	12	63285	65785	62	64535	670350	12	63550	62	66050	12	63550	66050
13	63310	63	64560	13	63310	65810	63	64560	670600	13	63600	63	66100	13	63600	66100
14	63335	64	64585	14	63335	65835	64	64585	670850	14	63650	64	66150	14	63650	66150
15	63360	65	64610	15	63360	65860	65	64610	671100	15	63700	65	66200	15	63700	66200
16	63385	66	64635	16	63385	65885	66	64635	671350	16	63750	66	66250	16	63750	66250
17	63410	67	64660	17	63410	65910	67	64660	671600	17	63800	67	66300	17	63800	66300
18	63435	68	64685	18	63435	65935	68	64685	671850	18	63850	68	66350	18	63850	66350
19	63460	69	64710	19	63460	65960	69	64710	672100	19	63900	69	66400	19	63900	66400
20	63485	70	64735	20	63485	65985	70	64735	672350	20	63950	70	66450	20	63950	66450
21	63510	71	64760	21	63510	66010	71	64760	672600	21	64000	71	66500	21	64000	66500
22	63535	72	64785	22	63535	66035	72	64785	672850	22	64050	72	66550	22	64050	66550
23	63560	73	64810	23	63560	66060	73	64810	673100	23	64100	73	66600	23	64100	66600
24	63585	74	64835	24	63585	66085	74	64835	673350	24	64150	74	66650	24	64150	66650
25	63610	75	64860	25	63610	66110	75	64860	673600	25	64200	75	66700	25	64200	66700
26	63635	76	64885	26	63635	66135	76	64885	673850	26	64250	76	66750	26	64250	66750
27	63660	77	64910	27	63660	66160	77	64910	674100	27	64300	77	66800	27	64300	66800
28	63685	78	64935	28	63685	66185	78	64935	674350	28	64350	78	66850	28	64350	66850
29	63710	79	64960	29	63710	66210	79	64960	674600	29	64400	79	66900	29	64400	66900
30	63735	80	64985	30	63735	66235	80	64985	674850	30	64450	80	66950	30	64450	66950
31	63760	81	65010	31	63760	66260	81	65010	675100	31	64500	81	67000	31	64500	67000
32	63785	82	65035	32	63785	66285	82	65035	675350	32	64550	82	67050	32	64550	67050
33	63810	83	65060	33	63810	66310	83	65060	675600	33	64600	83	67100	33	64600	67100
34	63835	84	65085	34	63835	66335	84	65085	675850	34	64650	84	67150	34	64650	67150
35	63860	85	65110	35	63860	66360	85	65110	676100	35	64700	85	67200	35	64700	67200
36	63885	86	65135	36	63885	66385	86	65135	676350	36	64750	86	67250	36	64750	67250
37	63910	87	65160	37	63910	66410	87	65160	676600	37	64800	87	67300	37	64800	67300
38	63935	88	65185	38	63935	66435	88	65185	676850	38	64850	88	67350	38	64850	67350
39	63960	89	65210	39	63960	66460	89	65210	677100	39	64900	89	67400	39	64900	67400
40	63985	90	65235	40	63985	66485	90	65235	677350	40	64950	90	67450	40	64950	67450
41	64010	91	65260	41	64010	66510	91	65260	677600	41	65000	91	67500	41	65000	67500
42	64035	92	65285	42	64035	66535	92	65285	677850	42	65050	92	67550	42	65050	67550
43	64060	93	65310	43	64060	66560	93	65310	678100	43	65100	93	67600	43	65100	67600
44	64 85	94	65335	44	64085	66585	94	65335	678350	44	65150	94	67650	44	65150	67650
45	64110	95	65360	45	64110	66560	95	64110	65360	45	65200	95	67700	45	65200	67700
46	64135	96	65385	46	64135	65385	96	64135	65385	46	65250	96	67750	46	65250	67750
47	64160	97	65410	47	64160	65410	97	64160	65410	47	65300	97	67800	47	65300	67800
48	64185	98	65435	48	64185	65435	98	64185	65435	48	65350	98	67850	48	65350	67850
49	64210	99	65460	49	64210	65460	99	64210	65460	49	65400	99	67900	49	65400	67900
50	64235	100	65485	50	64235	65485	100	64235	65485	50	65450	100	67950	50	65450	67950

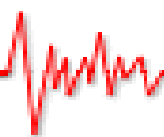

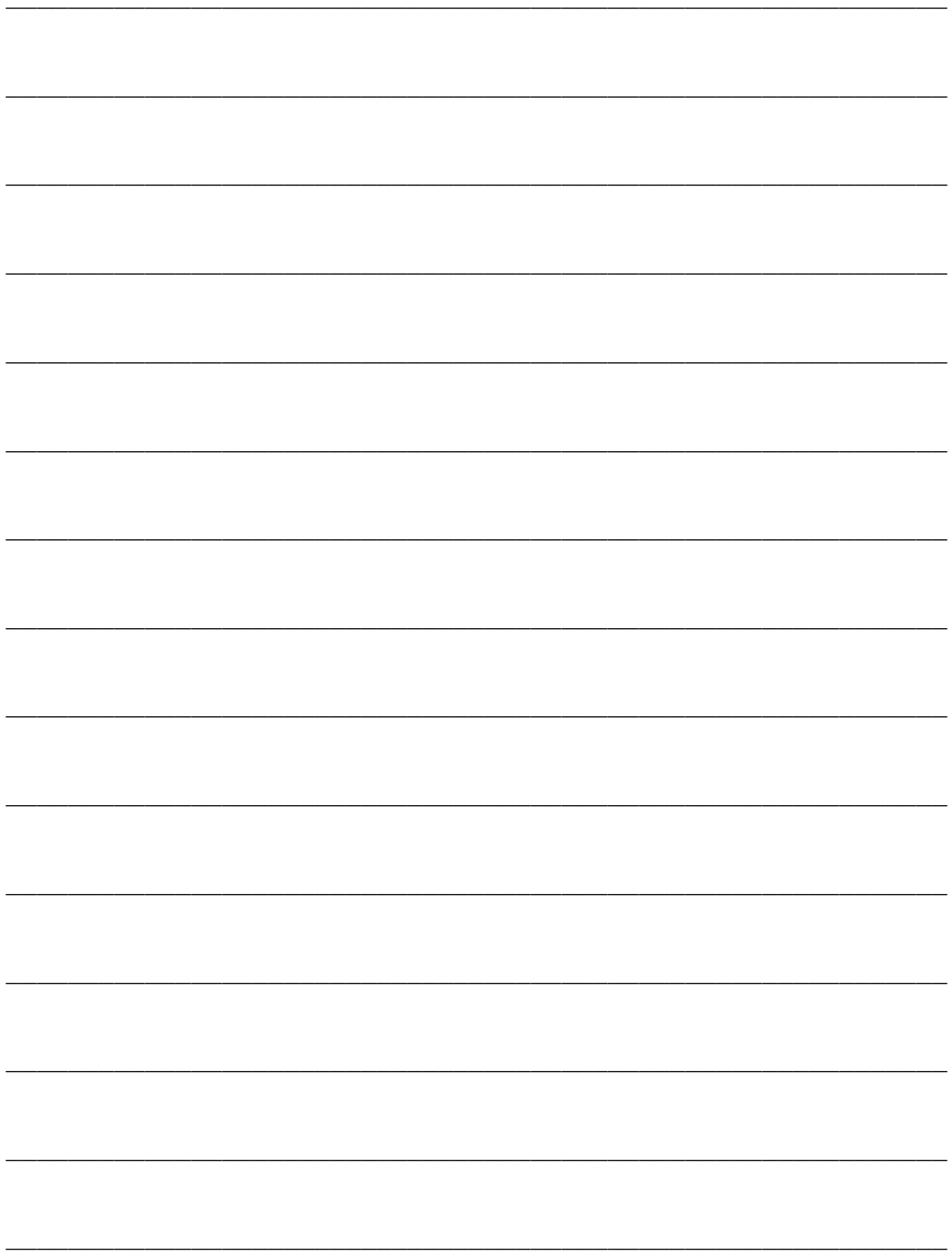



prodipe

AUDIO • EXCELLENCE • EXPERIENCE

IPE Music

20, rue Clément ADER
Z.A. Les Gloriets
85340 OLONNE-SUR-MER
FRANCIA
www.prodipe.com